

## 引线 瞬态抑制二极管 Transient Voltage Suppressor Diode

### 一. 简介:

TVS DIODE:瞬态抑制二极管是一种限压型的过电压保护器件,它又叫 TVP、ABD, 它能以 PS 级的速度把过高的电压限制在一个安全范围之内,从而起到保护后面电路的作用。广泛应用在半导体及敏感的电子零件过电压、ESD 保护, 主要包括:消费类产品、工业产品、通讯、计算机、汽车、电源供应品、信号线路保护及军事、航天航空导航系统及控制系统上;反应速度快,电压抑制能力强,有 Axial lead 和 SMD 系列.

产品通过一系列的安全可靠认证如 UL 认证、无铅认证,符合 IEC61000-4-2 ESD、IEC 61643-321:2001 ABD 测试标准。

### 二. 特点:

- TVS 组件,反映速度快
- 瞬态功率从 400W 至 30,000W;
- 电压由 5V 至 600V,或更高,也可为客户定制规格

### 三. TVS 典型应用电路:

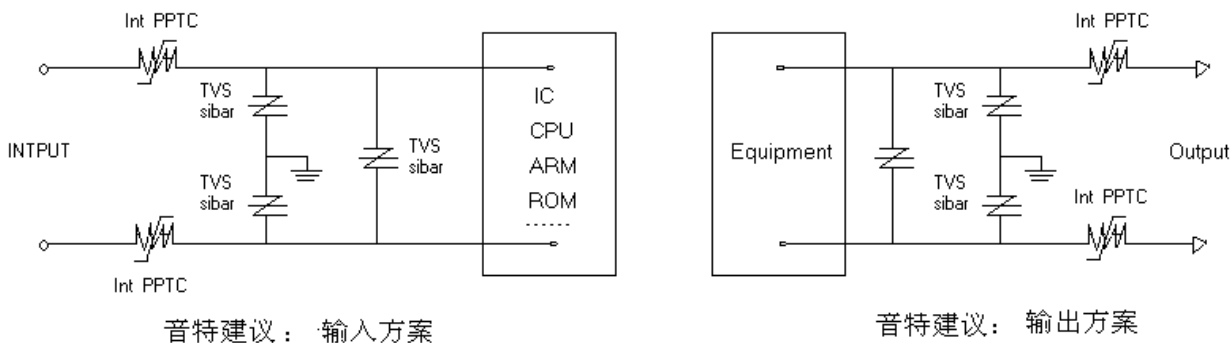

### 四. 产品尺寸 (Dimension Unit: mm)

600W 系列

1500W 系列

3000W 系列

5000W 系列

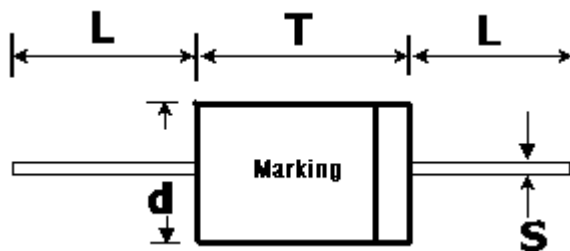

| 尺寸              | P6KE 系列 Do-204AC / Do-15 |      | 1.5KE 系列 Do-201 |      | 3KP P600 |      | 5KP P600 |      |
|-----------------|--------------------------|------|-----------------|------|----------|------|----------|------|
|                 | 最小                       | 最大   | 最小              | 最大   | 最小       | 最大   | 最小       | 最大   |
| $\underline{L}$ | 25.4                     | 可定制  | 25.4            | 可定制  | 25.4     | 可定制  | 25.4     | 可定制  |
| $\underline{T}$ | 5.8                      | 7.6  | 7.2             | 9.5  | 8.6      | 9.1  | 8.6      | 9.1  |
| $\underline{d}$ | 2.6                      | 3.6  | 4.8             | 5.3  | 8.6      | 9.1  | 8.6      | 9.1  |
| $\underline{S}$ | 0.71                     | 0.86 | 0.94            | 1.07 | 1.22     | 1.32 | 1.22     | 1.32 |

## P6KE 600W 系列

### 五. 电气特性 Specification

| 型号 TYPE<br>CA: BI-polar<br>A: Uni-polar | 反向关断电<br>压 V(RWM) | =It 击穿电压<br>V(BR) |        | 测试电流<br>I(T) | =Vrwm 最大反<br>向漏电流 Ir | 最大峰值<br>脉冲电流 Ipp | =Ipp 嵌位电<br>压值 Vc |
|---|-------------------|-------------------|--------|--------------|----------------------|------------------|-------------------|
|   | V                 | Min .V            | Max .V | mA           | μA                   | Max .A           | Max .V            |
| P6KE6.8(C)A                             | 5.80              | 6.45              | 7.14   | 10           | 1000                 | 57.3             | 10.5              |
| P6KE7.5(C)A                             | 6.40              | 7.13              | 7.88   | 10           | 500                  | 53.0             | 11.3              |
| P6KE8.2(C)A                             | 7.02              | 7.79              | 8.61   | 10           | 200                  | 50.0             | 12.1              |
| P6KE9.1(C)A                             | 7.78              | 8.65              | 9.50   | 1            | 50                   | 45.0             | 13.4              |
| P6KE10(C)A                              | 8.55              | 9.50              | 10.50  | 1            | 10                   | 41.0             | 14.5              |
| P6KE11(C)A                              | 9.40              | 10.50             | 11.60  | 1            | 5                    | 38.0             | 15.6              |
| P6KE12(C)A                              | 10.20             | 11.40             | 12.60  | 1            | 5                    | 36.0             | 16.7              |
| P6KE13(C)A                              | 11.10             | 12.40             | 13.70  | 1            | 5                    | 33.0             | 18.2              |
| P6KE15(C)A                              | 12.80             | 14.30             | 15.80  | 1            | 5                    | 28.0             | 21.2              |
| P6KE16(C)A                              | 13.60             | 15.20             | 16.80  | 1            | 5                    | 27.0             | 22.5              |
| P6KE18(C)A                              | 15.30             | 17.10             | 18.90  | 1            | 5                    | 24.0             | 25.2              |
| P6KE20(C)A                              | 17.10             | 19.00             | 21.00  | 1            | 5                    | 22.0             | 27.7              |
| P6KE22(C)A                              | 18.80             | 20.90             | 23.10  | 1            | 5                    | 20.0             | 30.6              |
| P6KE24(C)A                              | 20.50             | 22.80             | 25.20  | 1            | 5                    | 18.0             | 33.2              |
| P6KE27(C)A                              | 23.10             | 25.70             | 28.40  | 1            | 5                    | 16.0             | 37.5              |
| P6KE30(C)A                              | 25.60             | 28.50             | 31.50  | 1            | 5                    | 14.4             | 41.4              |
| P6KE33(C)A                              | 28.20             | 31.40             | 34.70  | 1            | 5                    | 13.2             | 45.7              |
| P6KE36(C)A                              | 30.80             | 34.20             | 37.80  | 1            | 5                    | 12.0             | 49.9              |
| P6KE39(C)A                              | 33.30             | 37.10             | 41.00  | 1            | 5                    | 11.2             | 53.9              |
| P6KE43(C)A                              | 36.80             | 40.90             | 45.20  | 1            | 5                    | 10.1             | 59.3              |
| P6KE47(C)A                              | 40.20             | 44.70             | 49.40  | 1            | 5                    | 9.3              | 64.8              |
| P6KE51(C)A                              | 43.60             | 48.5              | 53.60  | 1            | 5                    | 8.6              | 70.1              |
| P6KE56(C)A                              | 47.80             | 53.20             | 58.80  | 1            | 5                    | 7.8              | 77.0              |
| P6KE62(C)A                              | 53.00             | 58.90             | 65.10  | 1            | 5                    | 7.1              | 85.0              |
| P6KE68(C)A                              | 58.10             | 64.60             | 71.40  | 1            | 5                    | 6.5              | 92.0              |
| P6KE75(C)A                              | 64.10             | 71.30             | 78.80  | 1            | 5                    | 5.8              | 103.0             |
| P6KE82(C)A                              | 70.10             | 77.90             | 86.10  | 1            | 5                    | 5.3              | 113.0             |
| P6KE91(C)A                              | 77.80             | 86.50             | 95.50  | 1            | 5                    | 4.8              | 125.0             |
| P6KE110(C)A                             | 94.00             | 105.00            | 116.00 | 1            | 5                    | 4.0              | 152.0             |
| P6KE130(C)A                             | 111.00            | 124.00            | 137.00 | 1            | 5                    | 3.3              | 179.0             |
| P6KE150(C)A                             | 128.00            | 143.00            | 158.00 | 1            | 5                    | 2.9              | 207.0             |
| P6KE160(C)A                             | 136.00            | 152.00            | 168.00 | 1            | 5                    | 2.7              | 219.0             |
| P6KE170(C)A                             | 145.00            | 162.00            | 179.00 | 1            | 5                    | 2.6              | 234.0             |
| P6KE180(C)A                             | 154.00            | 171.00            | 189.00 | 1            | 5                    | 2.4              | 246.0             |
| P6KE200(C)A                             | 171.00            | 190.00            | 210.00 | 1            | 5                    | 2.2              | 274.0             |
| P6KE250(C)A                             | 214.00            | 237.00            | 263.00 | 1            | 5                    | 1.8              | 344.0             |
| P6KE300(C)A                             | 256.00            | 285.00            | 315.00 | 1            | 5                    | 1.5              | 414.0             |
| P6KE350(C)A                             | 300.00            | 332.00            | 368.00 | 1            | 5                    | 1.3              | 482.0             |

|             |        |        |        |   |   |      |       |
|-------------|--------|--------|--------|---|---|------|-------|
| P6KE400(C)A | 342.00 | 380.00 | 420.00 | 1 | 5 | 1.1  | 548.0 |
| P6KE440(C)A | 376.00 | 418.00 | 462.00 | 1 | 5 | 1.04 | 600.0 |
| P6KE480(C)A | 408.00 | 456.00 | 504.00 | 1 | 5 | 0.9  | 658.0 |
| P6KE530(C)A | 450.00 | 503.00 | 556.00 | 1 | 5 | 0.8  | 725.0 |

六、产品重要特性曲线 (TA=25°C unless otherwise noted)

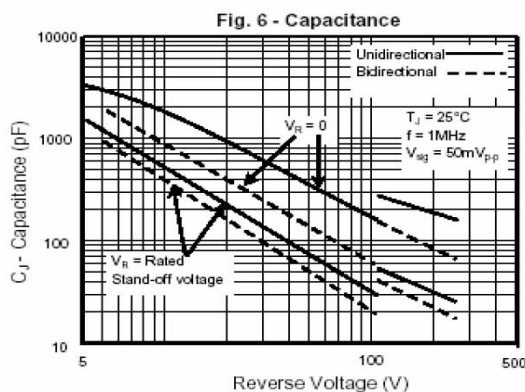
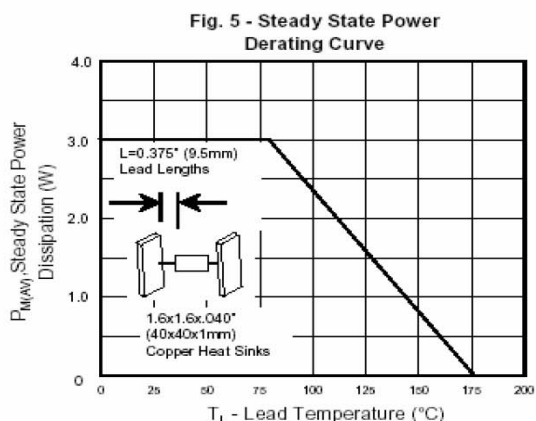
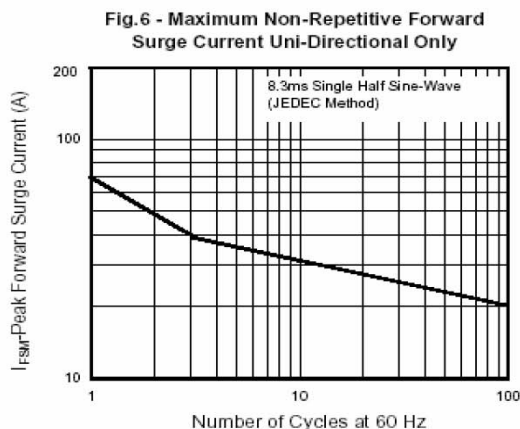
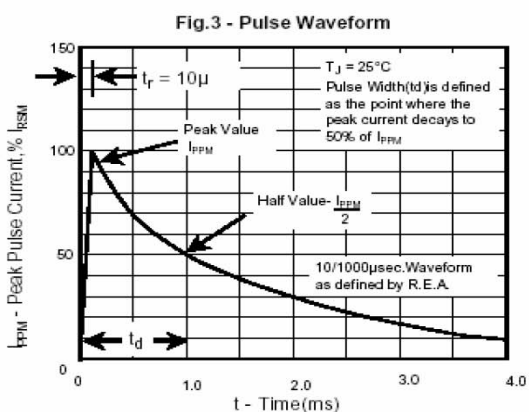
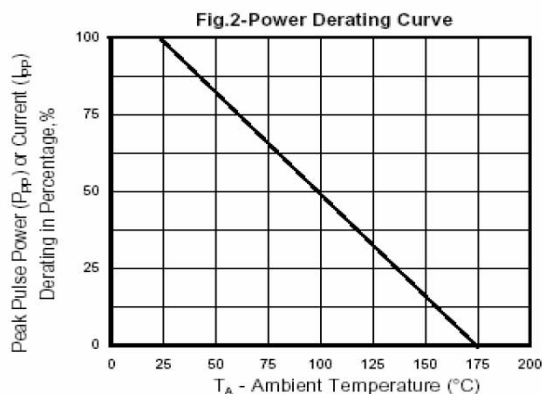
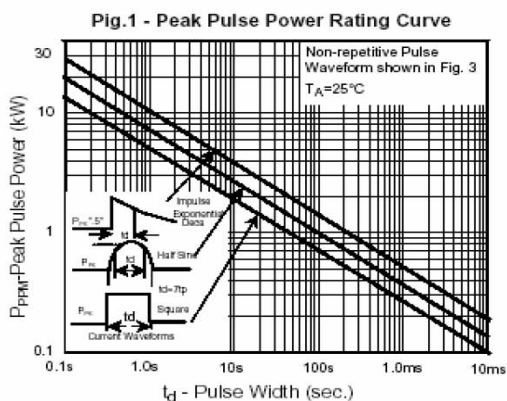

七、产品包装信息 Packing Information

1500PCS/Bag

15000PCS/Box